

OZEANOS

OT-VC-R1-LASER

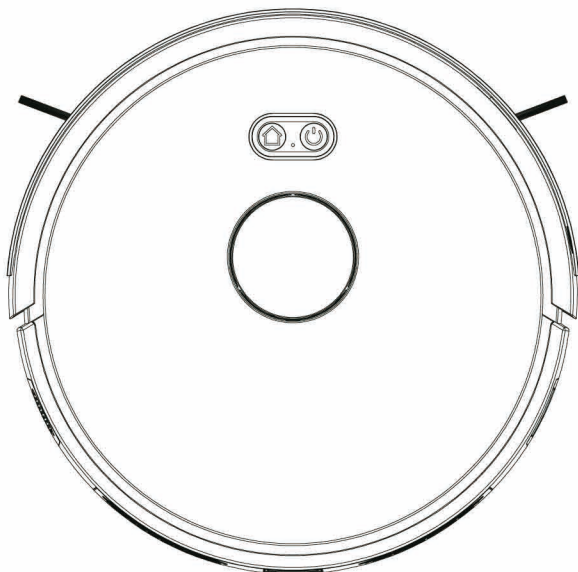

Bedienungsanleitung



Bitte lesen Sie diese Bedienungsanleitung vor der Verwendung des Produkts sorgfältig durch und bewahren Sie sie sorgfältig auf.

Sicherheitsvorschriften

Bevor Sie dieses Produkt verwenden, lesen Sie bitte die folgenden Sicherheitshinweise und befolgen Sie alle Sicherheitsvorkehrungen.

Bitte lesen Sie die Bedienungsanleitung sorgfältig durch. Bitte bewahren Sie diese Anleitung auf. Jede Bedienung, die nicht mit dieser Bedienungsanleitung übereinstimmt, kann zu Schäden an diesem Produkt führen.

Achtung:

1. Nur autorisierte Techniker dürfen dieses Produkt demontieren. Es wird dem Benutzer empfohlen, dieses Produkt nicht selbst zu demontieren. Wenn das Gerät von einem nicht autorisierten Techniker demontiert wird, erlischt die Garantie.
2. Bitte verwenden Sie nur das Original-Netzteil. Andere Adapter können zu Schäden an diesem Produkt führen.
3. Berühren Sie keine Kabel, Steckdosen oder Netzteile, wenn Ihre Hände nass sind.
4. Verwenden Sie keine Stoffvorhänge oder Körperteile, die in die Antriebsräder des Produkts eindringen können.
5. Stellen Sie dieses Produkt nicht in der Nähe von Zigarettenstummeln, Feuerzeugen und anderen Schmelzbränden auf.
6. Bitte reinigen Sie das Produkt nach dem Laden.
7. Biegen Sie die Kabel nicht zu stark und legen Sie keine schweren und scharfen Gegenstände auf das Gerät.
8. Dieses Produkt ist ein Produkt für den Innenbereich. Verwenden Sie es nicht im Freien.
9. Setzen Sie sich nicht auf das Gerät.
10. Verwenden Sie dieses Produkt nicht in feuchter Umgebung (z.B. im Badezimmer).
11. Bevor Sie dieses Produkt verwenden, entfernen Sie bitte alle empfindlichen Gegenstände (z.B. Gläser, Lampen usw.) am Boden sowie Gegenstände (z.B. Drähte, Papierbögen, Vorhänge), die sich in den Seitenbürsten und Lufteinlässen verfangen können.
12. Stellen Sie dieses Produkt nicht an einen Ort, von dem es leicht fallen kann (z.B. auf Tische und Stühle).
13. Bitte schalten Sie den Hauptschalter an der Seite des Geräts während des Transports oder bei längerer Nichtbenutzung aus.
14. Bitte prüfen Sie vor Gebrauch sorgfältig, ob das Netzteil an die Steckdose angeschlossen ist, da sonst der Akku beschädigt werden kann.
15. Um Stolperfallen zu vermeiden, informieren Sie bitte andere Hausmitglieder, wenn dieses Produkt in Betrieb ist.
16. Bitte leeren Sie die Staubbox vor der Verwendung dieses Produkts, wenn die Staubbox voll ist.
17. Die für dieses Produkt geeignete Temperatur beträgt 0 bis 40 Grad Celsius.
18. Verwenden Sie dieses Produkt nicht in einer Umgebung mit hohen Temperaturen.
19. Bitte entnehmen Sie die Batterie aus der Maschine, bevor das Produkt entsorgt wird.
20. Achten Sie darauf, dass dieses Produkt beim Entfernen der Batterie nicht eingeschaltet ist.
21. Bitte recyceln Sie die gebrauchten Batterien ordnungsgemäß.

Warnung:

1. Verwenden Sie nur die originale wiederaufladbare Batterie und die speziell vom Hersteller ausgerüstete Ladestation. Nicht wiederaufladbare Batterien sind strengstens verboten, bitte beachten Sie die "Produktparameter" für Informationen zur Batteriespezifikation.
2. Es ist verboten, dieses Produkt in Umgebungen mit offenem Feuer oder zerbrechlichen Gegenständen zu verwenden.
3. Es ist verboten, dieses Produkt bei extrem heißen (über 40 °C) oder extrem kalten (unter 0 °C) Temperaturen zu verwenden.
4. Es ist verboten, menschliches Haar, Kleidung, Finger und andere Teile in die Nähe der Öffnungs- und Funktionsteile des Produkts zu bringen.
5. Es ist verboten, dieses Produkt auf nassem Untergrund zu verwenden.
6. Dieses Produkt darf keine Gegenstände wie Steine und Altpapier aufnehmen, die das Produkt verstopfen können.
7. Es ist verboten, dass das Produkt brennbare Substanzen wie Benzin und Toner für Drucker oder Fotokopierer aufnimmt. Es ist auch verboten, das Produkt in sauberen Bereichen mit brennbaren Gegenständen zu verwenden.
8. Es ist verboten, dass dieses Produkt brennende Gegenstände wie Zigaretten, Streichhölzer, Asche und andere Gegenstände, die Feuer verursachen können, aufnimmt.
9. Es ist verboten, Gegenstände an der Saugöffnung abzulegen. Verwenden Sie das Produkt nicht, wenn die Saugöffnung blockiert ist. Entfernen Sie Staub, Watte, Haare usw. an der Saugöffnung, um eine gleichmäßige Luftzirkulation zu gewährleisten. Verwenden Sie das Netzkabel sorgfältig, um Schäden zu vermeiden.
10. Es ist verboten, das Netzkabel zum Bewegen oder Ziehen des Produktes und der Produktladestation, sowie als Griff zu verwenden. Es ist verboten, das Netzkabel in den Spalt einer Tür zu klemmen.
11. Es ist verboten, das Netzkabel an scharfen Ecken und Kanten entlang zu ziehen.
12. Es ist verboten, dass das Produkt über das Netzkabel fährt, da das Netzkabel weit von der Wärmequelle entfernt sein sollte. Verwenden Sie keine beschädigte Ladestation. Selbst wenn das Produkt schwer beschädigt wurde, ist es verboten, das Produkt zu verbrennen, was zu einer Explosion des Akkus führen kann.

Produktzusammensetzung / Lieferumfang



Gerät
Seitenabdeckung

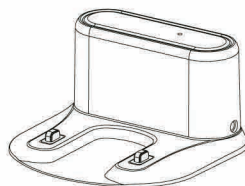

Ladestation

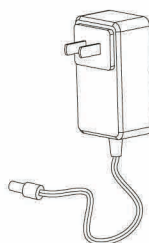

Netzteil

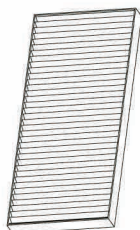

HEPA-Filter

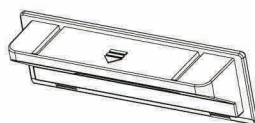

Staubbehälter-Abdeckung

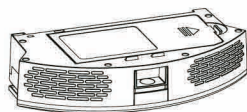

Staubbehälter



Reinigungsbürste

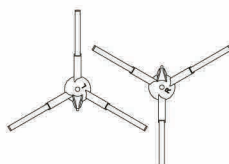

Seitenbürste



Fernbedienung

Compatible App (Playstore/Appstore): WeBack

Produktzusammensetzung/-übersicht

Oberseite

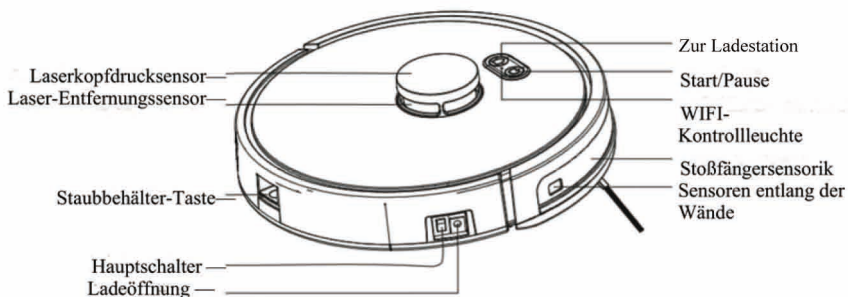

Unterseite

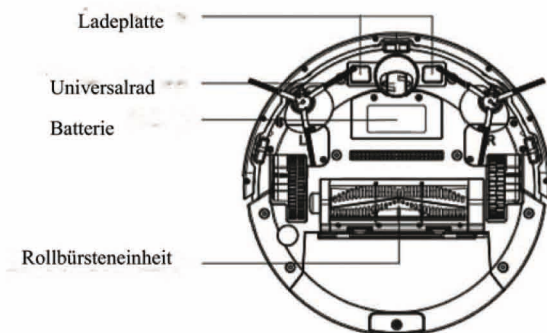
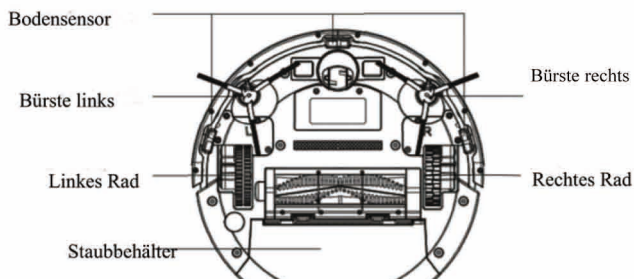

Staubbehälter

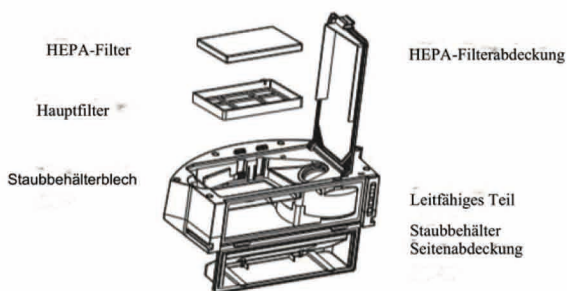

Ladestation

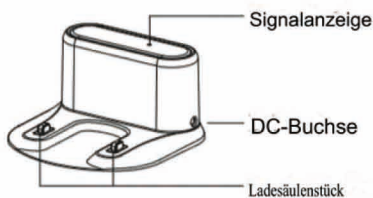

Fernbedienung

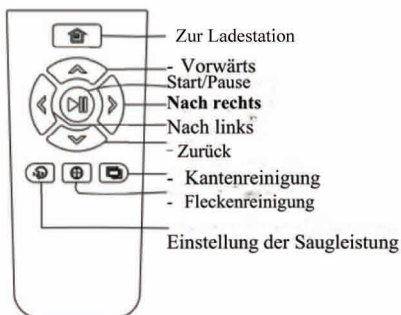

Verwendung/Vorbereitung des Produkts

Staubbehälter montieren

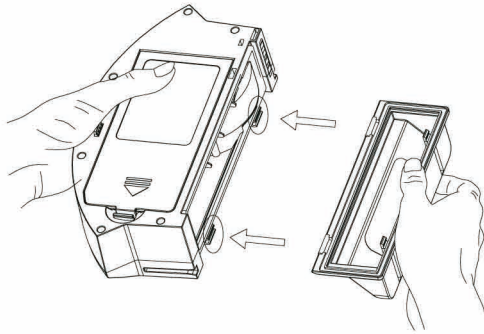

1. Montieren Sie die Seitenabdeckung des Staubbehälters: Drücken Sie die Seitenabdeckung fest in die in der obigen Abbildung angegebene Position.

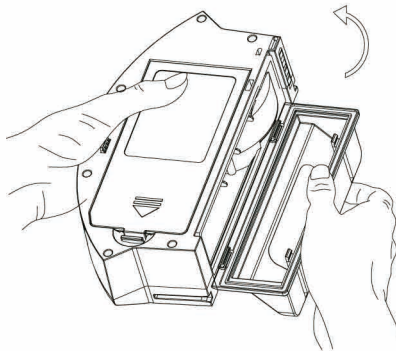

2. Schließen Sie die Seitenabdeckung des Staubbehälters: Drehen Sie die Seitenabdeckung des Staubbehälters, wie durch den Pfeil dargestellt.

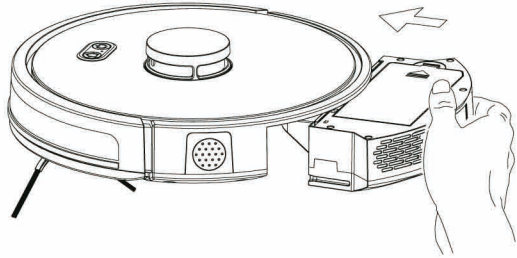

3、 Montieren Sie den Staubbehälter.

Entfernen Sie den Stoßfängerschutzstreifen.

Bevor Sie den Roboter in Betrieb nehmen, entfernen Sie bitte die Schutzleiste vom Roboter.

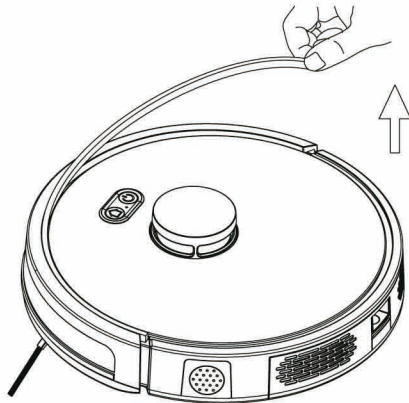

Verwendung des Produkts / Gerät aufladen

- 1, Platzieren und Laden: Die Ladestation muss direkt an der Wand anliegen und wird auf einer ebenen Fläche aufgestellt. Stellen Sie keine Gegenstände im Bereich von 0,5 m links und rechts und 1,5 m davor ab.

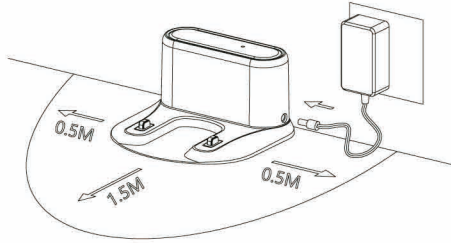

- 2, Schließen Sie das Netzteil an.
- 3, Seitenbürste montieren: Seitenbürste auf der linken und rechten Seite montieren (L/R).

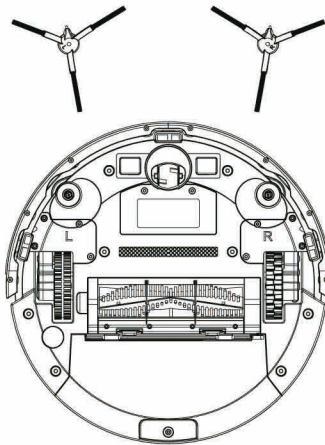

4. Hauptschalter einschalten

"I" bedeutet Gerät einschalten "O" bedeutet Gerät ausschalten.

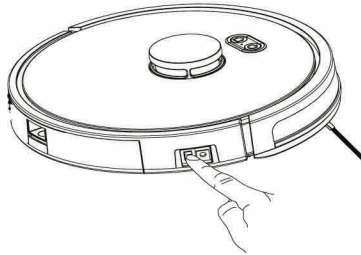

5. Aufladen

Es gibt zwei Möglichkeiten, den Roboter zu laden:

1. Stellen Sie den Roboter zum Laden auf die Ladestation.
2. Verwenden Sie das Netzteil zum Aufladen.

(Während des Ladevorgangs blinkt die Anzeigelampe, die Anzeigelampe wechselt nach Abschluss des Ladevorgangs auf grün.)

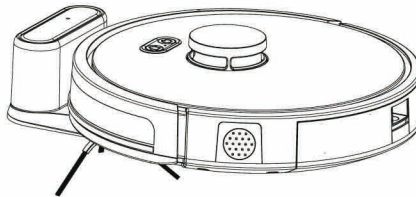

Während des Reinigungsprozesses kann das Gerät erkennen, dass seine Leistung nicht ausreicht, und startet automatisch den Lademodus, um die Ladestation zum Aufladen zu finden. Sie können das Gerät auch über die Ladetaste  auf der Fernbedienung oder über die App anweisen, den Ladevorgang zu starten.

Hinweise zum Ladevorgang:

1. Die Ladestation kann nicht in Umgebungen mit starker Spiegelung wie direktem Sonnenlicht oder in der Nähe von Spiegeln eingesetzt werden. Wenn es ein Objekt mit starker Spiegelung gibt, bedecken Sie es bitte von unten bis 7 cm Höhe.
2. Um die normale Betriebszeit des Gerätes zu gewährleisten, laden Sie es bitte vor Gebrauch vollständig auf. Die Ladezeit beträgt ca. 5 Stunden.
3. Montieren Sie die Wasserbehälterteile beim Laden nicht am Robotersauger, um die Ladesicherheit zu gewährleisten und zu verhindern, dass nasse Wischer den Boden beschädigen.

Verwendung des Produkts / Reinigung starten

Je nach Reinigungsbedarf stehen dem Produkt verschiedene Reinigungsmodi zur Verfügung. Sie können verschiedene Reinigungsmodi über das Gerät, die Fernbedienung oder die App starten.

Automatische Reinigung

Anwendungsbeispiel: Der Roboter scannt und erstellt nach dem Start eine Karte entsprechend der tatsächlichen Wohnumgebung. Der Reinigungsweg wird mittels Kantenreinigung und Zickzack geplant, und jeder Teilbereich wird einzeln in einer geordneten und effizienten vollständigen Weise ohne Auslassungen gereinigt.

Einstellmethode: Schalten Sie das Gerät im ausgeschalteten Zustand ein. Nachdem Sie die Sprachausgabe des Roboters gehört haben, drücken Sie die Starttaste oder berühren Sie die Taste in der APP / Fernbedienung "", der Roboter startet die automatische Reinigung.

Teilreinigung

Anwendungsbeispiel: Sie eignet sich für kleine Flächen, in der sich Abfall auf dem Boden befindet. Drücken Sie die Teilreinigungstaste, um mit der Reinigung zu beginnen, während sich der Roboter im Bereitschafts- oder Ruhezustand befindet. Dieser Modus wird verwendet, um eine quadratische Fläche mit 1,5 x 1,5 Metern, mit dem Roboter als Mittelpunkt, zu reinigen. Nachdem der Reinigungsroboter automatisch zum Startpunkt zurückgekehrt ist, stoppt er die Reinigung.

Einstellmethode: Drücken Sie die Teilreinigungstaste in der App oder  auf der Fernbedienung, um mit der Teilreinigung zu beginnen.

Zonenreinigung

Einstellmethode: Verwenden Sie die App, um die Zonenreinigungsfunktion einzustellen, der Roboter geht zur Reinigung des auf dem Telefon geplanten Bereichs über.

Bestimmte Stelle

Einstellmethode: Verwenden Sie die App, um den Zielpunkt auf der Karte anzugeben, der Roboter fährt automatisch an den vorgesehenen Ort.

Manuelle Steuerung

Einstellmethode: Drücken Sie die Richtungstaste in der App / Fernbedienung, um den Roboter vorwärts und rückwärts zu steuern und zu drehen.

Virtuelle Wand

Einstellungsmethode: Drücken Sie Virtuelle Wand in der App, um die virtuelle Wandlinie zu zeichnen. Sie können die virtuellen Wände verwenden, um die Bereiche zu isolieren, die nicht gereinigt werden sollen.

Verwendung des Produkts / Pause, Anschalten und Abschalten

Pause:

Drücken Sie während des Betriebs des Gerätes die Taste "Start" oder die Pausentaste "CLEAN" auf der Fernbedienung oder App, um das Gerät zu pausieren.

Anschalten:

Der Reinigungsroboter geht nach 10 Minuten Stillstand in den Schlafmodus und alle Anzeigen sind aus. Sie können jede beliebige Taste am Roboter oder in der App verwenden, um den Reinigungsroboter und die Fernbedienung zu aktivieren.

Herunterfahren:

Nachdem das Gerät seine Arbeit eingestellt hat, drücken Sie einige Sekunden lang die Gerätetaste "Start" und alle Kontrollleuchten erlöschen, was bedeutet, dass das Gerät abgeschaltet wurde.

Nachdem das Gerät seine Arbeit eingestellt hat, können Sie den Hauptschalter manuell ausschalten, und alle Kontrollleuchten erlöschen, was bedeutet, dass das Gerät abgeschaltet wurde.

Hinweis: Nachdem das Gerät seine Arbeit abgeschlossen hat, lassen Sie es bitte eingeschaltet und laden Sie es für den nächsten Einsatz auf.

Komponentenwartung / Staubbehälter

A. Drücken Sie die Staubbehälter-Taste, um den Staubbehälter herauszunehmen.

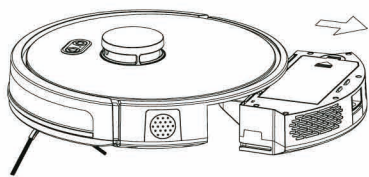

B. Öffnen Sie die Seitenabdeckung des Staubbehälters;

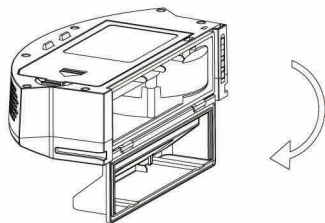

C. Den Schmutz entsorgen

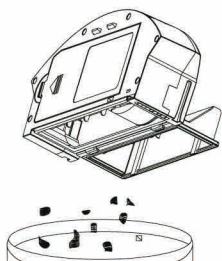

D. Öffnen Sie die HEPA-Filterabdeckung;

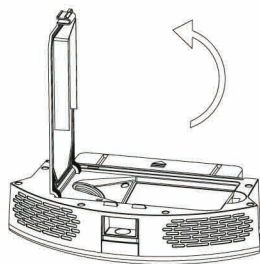

E. Der Staubbehälter sollte anschließend mit einem Lappen gereinigt werden.

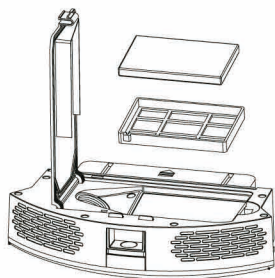

F. Den Hauptfilter reinigen

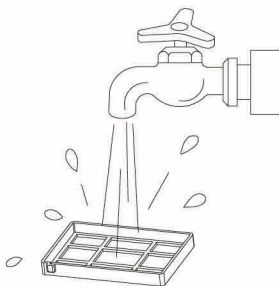

G. Reinigen Sie den Staubbehälter mit einem Tuch oder einer Bürste.

H. Trocknen Sie den Staubbehälter und die Filterteile und halten Sie sie trocken. Achten Sie darauf, dass der Staubbehälter nicht gewaschen wird, um seine Lebensdauer zu gewährleisten.

Achtung: Bitte waschen Sie den Hauptfilter alle 15-30 Tage, die Lebensdauer des HEPA-Filters beträgt ca. 3 Monate.

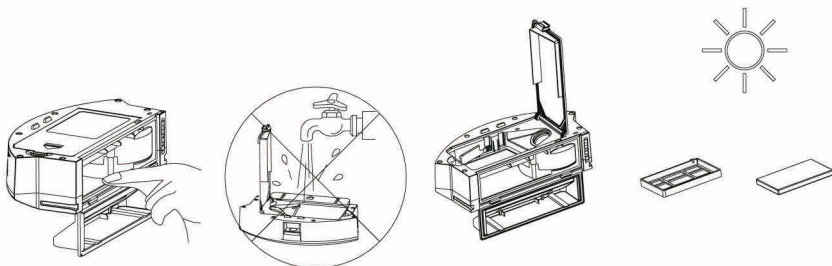

I. Setzen Sie den Hauptfilter und den HEPA-Filter in den Staubbehälter ein.

Hinweis: 1. Vor der Installation der Filter sicherstellen, dass sich der HEPA-Filter und der Hauptfilter im trockenen Zustand befinden.

2. Setzen Sie den HEPA-Filter und den Hauptfilter nicht der Sonne aus.

J. Schließen Sie den Staubbehälterdeckel und installieren Sie den Staubbehälter im Gerät.

Achtung: Staubbehälter darf nicht gewaschen werden

Komponentenwartung / Rollenbürste und Seitenbürste

Rollenbürste reinigen

1. Öffnen Sie die Rollenbürstenabdeckung.

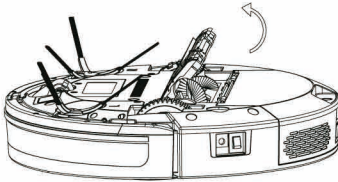

2. Nehmen Sie die Rollenbürste heraus.

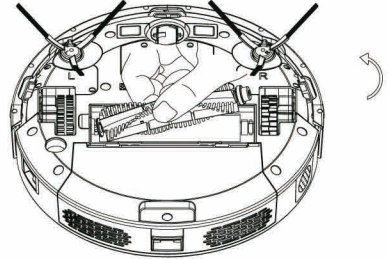

3. Schneiden Sie mit der Reinigungsbürste das sich auf der Rollenbürste verhedderte Haar ab.

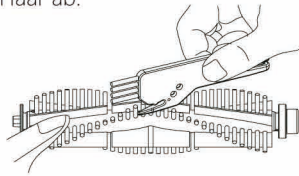

Reinigen Sie die Seitenbürste

Nehmen Sie die Seitenbürste ab, wischen Sie sie zum Reinigen ab.

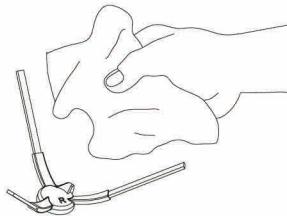

Komponentenwartung / Ladepolstücke, Bodensensoren, Antriebsräder und Universalrad

Freundliche Erinnerung:

Das Innere der Ladepolstücke, die Bodensensoren und der vordere Stoßfänger enthalten empfindliche elektronische Komponenten. Bitte verwenden Sie zur Reinigung der oben genannten Teile ein trockenes Tuch und kein nasses Tuch, um Schäden durch Wasserzufuhr zu vermeiden.

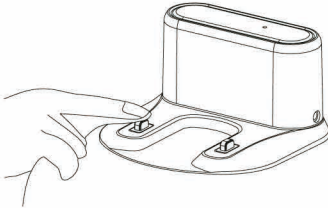

Reinigen Sie die Ladepolstücke

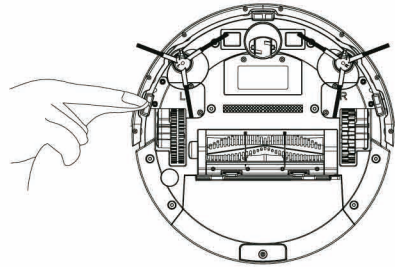

Reinigen Sie die Bodensensoren

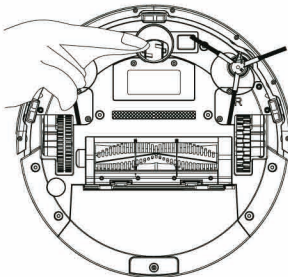

Reinigen Sie die Antriebsräder und das Universalrad

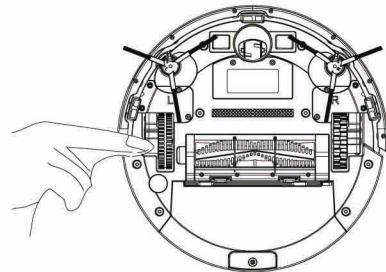

- * Wenn Sie das Produkt längere Zeit nicht benutzen, laden Sie es bitte vor der Lagerung vollständig auf. Schalten Sie das Gerät aus und halten Sie die Ladeleistung alle 3 Monate aufrecht, um eine zu starke Entladung der Batterie zu vermeiden.
- * Wenn die Batterie zu sehr entladen ist oder längere Zeit nicht benutzt wird, kann es sein, dass das Produkt nicht geladen werden kann. Bitte kontaktieren Sie uns für die Wartung nach dem Verkauf. Zerlegen Sie es nicht selbst.
- * Das Bild dient nur als Referenz, das eigentliche Produkt ist der Standard.

Untersuchung häufiger Probleme

| Signalton | Fehlerursache | Lösung |
|--|---|---|
| Roboter ist nicht bereit | Drücken Sie die  - Taste, wenn die Boden- oder Kollisionserkennung wirksam ist | Bitte prüfen Sie, ob der Frontstoßfänger normal abprallen kann und die Sensoren sauber sind |
| Hebezustand | Roboter aufgehängt | Bitte stellen Sie den Roboter wieder auf den Boden und drücken Sie die Starttaste erneut. |
| Schwache Batterie | Erinnerung an eine schwache Batterie, wenn sich der Roboter in einem Bereich ohne Ladestation befindet | Bitte laden Sie den Roboter manuell auf |
| Die Batterie ist zu schwach, wird bald abgeschaltet | Erinnerung an eine schwache Batterie, wenn sich der Roboter in einem Bereich | Bitte laden Sie den Roboter manuell auf |
| Ladeproblem | Problem mit der Ladestation | Bitte prüfen Sie, ob die Verbindung zwischen Roboter und Ladepolteilen Kontakt hat, oder verwenden Sie den Adapter zum direkten Laden |
| Hauptbürste verheddert, bitte reinigen Sie die Hauptbürste | Rollenbürste verheddert | Bitte prüfen Sie, ob die Rollenbürste verheddert ist und reinigen Sie diese |
| Rechtes Rad blockiert, bitte rechtes Rad reinigen | Rad blockiert | Bitte prüfen Sie, ob sich das Rad verheddert hat und reinigen Sie es |
| Seitenbürste verklemmt, bitte Seitenbürste reinigen | Seitenbürste blockiert | Bitte prüfen Sie, ob die Seitenbürsten verheddert sind und reinigen Sie diese |
| Die Stoßfängersensoren wurden blockiert | Stoßfängerproblem | Bitte prüfen Sie, ob der Frontstoßfänger normal abprallt |
| Der Sensor zur Erkennung von Klippen wurde blockiert | Problem mit dem Bodensensor | Bitte prüfen Sie, ob der Sensor verschmutzt oder verdeckt ist |
| Saugmotor blockiert, bitte reinigen Sie ihn | Saugmotor blockiert | Bitte prüfen Sie, ob der Eingang des Staubbehälters blockiert ist |
| Der Roboter sitzt fest, bitte befreien Sie den Roboter | Der Roboter steckt fest oder der Laserkopf steckt fest | Bitte prüfen Sie, ob der Roboter eingeklemmt ist oder der Laserkopf verdeckt ist |
| Der Roboter hat sich verklemmt, bitte befreien Sie den Roboter | Der Roboter hat sich verklemmt oder der Laserkopf ist verdeckt | Bitte prüfen Sie, ob der Roboter eingeklemmt ist oder der Laserkopf verdeckt ist |
| Der Randsensor wurde blockiert | Rechter Randsensor ist verdeckt | Bitte prüfen Sie, ob der Sensor verdeckt ist |
| Der Laserkopf steckt fest | Der Laserkopf steckt fest | Bitte prüfen Sie, ob der Roboter fest sitzt |
| Der Laserkopf ist verdeckt | Der Laserkopf ist verdeckt | Bitte prüfen Sie, ob der Laserkopf verdeckt ist |

Wenn während der Arbeit ein Fehler auftritt, wird dies über eine Sprachausgabe gemeldet, bitte beachten Sie die Tabelle, um Probleme zu lösen.

Hinweis: Wenn Probleme auftreten, die nicht in der Tabelle aufgeführt sind oder die empfohlenen Lösungen nicht funktionieren, wenden Sie sich an den Hersteller mehr Details.

Produktparameter

Das Gerät

| Beschreibung | Parameter |
|----------------------|------------|
| Größe: | 330*96 mm |
| Batterie: | Lithium |
| Gewicht: | ca. 2.8 kg |
| Nennspannung: | 14.8 V |
| Nennleistung: | 32 W |
| Drahtlose Verbindung | Wi-Fi |

Ladestation

| Beschreibung | Parameter |
|---------------|---------------|
| Größe: | 155*150*80 mm |
| Eingang: | 19 V |
| Ausgabe: | 19 V / 0.6 A |
| Nennleistung: | 11.4 W |
| Nennfrequenz: | 50/60 Hz |



Entsorgung: Entsorgen Sie das Gerät nicht zusammen mit anderem unsortierten Abfall. Bitte informieren Sie sich bei Ihrer kommunalen Abfallentsorgung über die örtlichen Bestimmungen für die Entsorgung einer Klimaanlage.

Bei Fragen kontaktieren Sie uns bitte:

E-Mail: support@ozeanos-cl.de // Service-Telefon: +49-(0)2154-95365-30



Ozeanos Technology - importiert durch C & L Handels GmbH, Dusterstr. 3, 41363 Jüchen, Germany